

Cマーク表示金物2×4



柱 脚 金 物	PB-33	<p>使用接合具 ボルト M12 × 110 × 1本</p>							
	PB-42	<p>用途: 独立柱の支持</p> <p>使用接合具 ボルト(全ネジに袋ナットを使用) M12 × 115 × 2本</p>							
帯 金 物	S-90	<p>用途: 立枠と土台の緊結</p> <p>使用接合具</p> <table border="1"> <tr> <th>釘打場所</th> <th>釘</th> </tr> <tr> <td>根太</td> <td>12 - Z N 40</td> </tr> <tr> <td>たるき</td> <td>8 - Z N 40</td> </tr> </table>	釘打場所	釘	根太	12 - Z N 40	たるき	8 - Z N 40	
	釘打場所	釘							
	根太	12 - Z N 40							
	たるき	8 - Z N 40							
S-65	<p>用途: 壁と床組の緊結</p> <p>使用接合具 太めくぎ 16 - Z N 65</p>								
S-45	<p>用途: 根太・上枠・頭つなぎの緊結</p> <p>使用接合具</p> <table border="1"> <tr> <th>釘打場所</th> <th>釘</th> </tr> <tr> <td>根太</td> <td rowspan="3">6 - Z N 40</td> </tr> <tr> <td>上枠又は</td> </tr> <tr> <td>頭つなぎ</td> </tr> </table>	釘打場所	釘	根太	6 - Z N 40	上枠又は	頭つなぎ		
釘打場所	釘								
根太	6 - Z N 40								
上枠又は									
頭つなぎ									
SW-67	<p>用途: 棟部たるきの相互の緊結</p> <p>使用接合具 太めくぎ 26 - Z N 65</p>	<p>(A) 1階に両面開口を設けた場合</p>							

染
受
け
金
物

BH-2-208

用途: はりの接合部に支持点がない場合のはりの繋結

使用接合具

釘打場所	釘
受け材	10 - Z N65
梁	6 - Z N65

BH-2-210

使用接合具

釘打場所	釘
受け材	10 - Z N65
梁	6 - Z N65

BH-2-212

使用接合具

釘打場所	釘
受け材	12 - Z N90
梁	6 - Z N65

BH-3-208

使用接合具

釘打場所	釘
受け材	14 - Z N90
梁	6 - Z N90

BH-3-210

使用接合具

釘打場所	釘
受け材	14 - Z N90
梁	6 - Z N90

BH-3-212

使用接合具

釘打場所	釘
受け材	16 - Z N90
梁	6 - Z N90

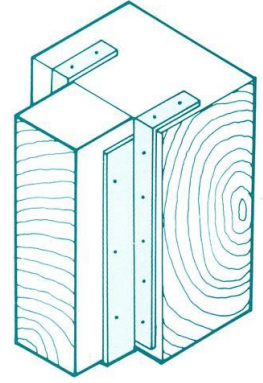
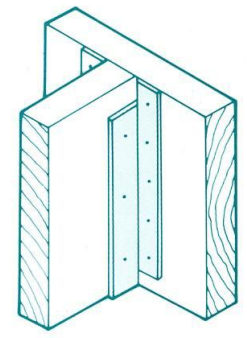

コーナビート

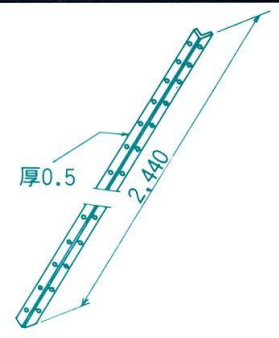

用途: 石こうボードを張ったすべての壁の出隅の部分

か
ど
金
物

CP・L

用途: 壁枠部の隅部及びL字の補強

使用接合具

釘打場所	釘
たて枠、窓台	5 - Z N65
上枠、下枠	5 - Z N65

CP・T

用途: 壁枠部の隅部及びT字の補強

使用接合具

釘打場所	釘
たて枠、窓台	5 - Z N65
上枠、下枠	5 - Z N65

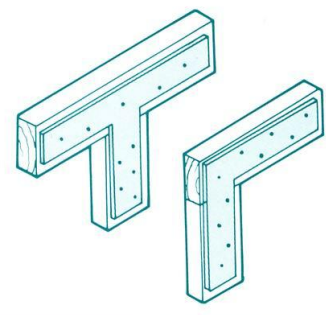

パイ
プ
カ
ード

P・G

用途: たて枠、床根太等の配線、配管の保護

使用接合具

釘打場所	釘
たて枠	4 - Z N65

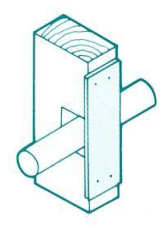

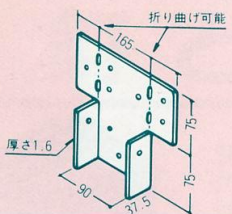
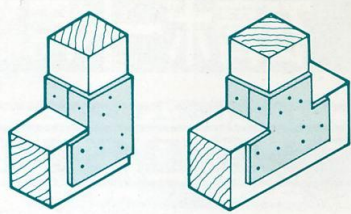
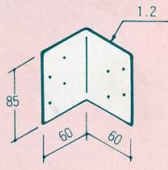
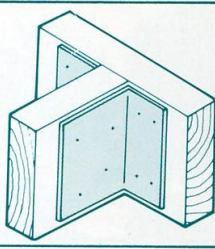
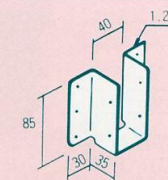
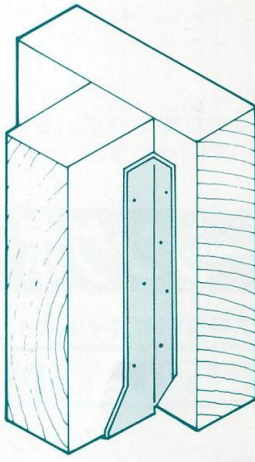
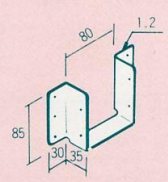
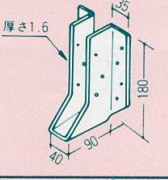
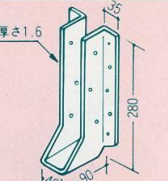
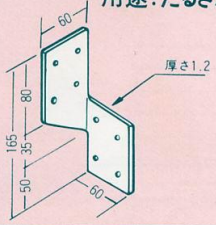
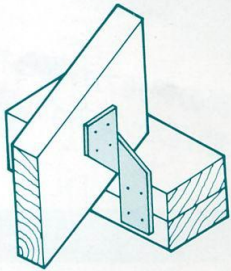
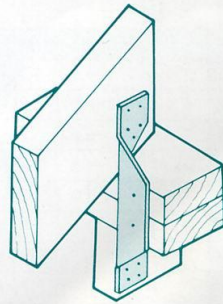
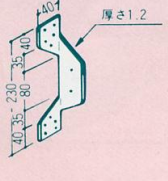
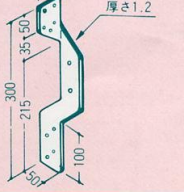
柱頭金物	PC	 <p>用途:柱とはりの緊結</p> <p>使用接合具</p> <table border="1"> <tr> <td>釘打場所</td> <td>釘</td> </tr> <tr> <td>はり</td> <td>6-Z N 65</td> </tr> <tr> <td>柱</td> <td>6-Z N 65</td> </tr> </table>	釘打場所	釘	はり	6-Z N 65	柱	6-Z N 65			
	釘打場所	釘									
はり	6-Z N 65										
柱	6-Z N 65										
根太受金物	JH-S 204・206	 <p>使用接合具</p> <table border="1"> <tr> <td>釘打場所</td> <td>釘</td> </tr> <tr> <td>端根太に</td> <td>4-Z N 40</td> </tr> <tr> <td>根太に</td> <td>4-Z N 40</td> </tr> </table>	釘打場所	釘	端根太に	4-Z N 40	根太に	4-Z N 40			
	釘打場所	釘									
	端根太に	4-Z N 40									
	根太に	4-Z N 40									
	JH204・206	 <p>用途:床根太たるき・屋根根太又天井根太の接合部に支点がない場合の緊結。</p> <p>使用接合具</p> <table border="1"> <tr> <td>釘打場所</td> <td>釘</td> </tr> <tr> <td>端根太に</td> <td>6-Z N 65</td> </tr> <tr> <td>根太に</td> <td>4-Z N 65</td> </tr> </table>	釘打場所	釘	端根太に	6-Z N 65	根太に	4-Z N 65			
釘打場所	釘										
端根太に	6-Z N 65										
根太に	4-Z N 65										
JH2- 204・206	 <p>使用接合具</p> <table border="1"> <tr> <td>釘打場所</td> <td>釘</td> </tr> <tr> <td>端根太に</td> <td>6-Z N 65</td> </tr> <tr> <td>根太に</td> <td>4-Z N 65</td> </tr> </table>	釘打場所	釘	端根太に	6-Z N 65	根太に	4-Z N 65				
釘打場所	釘										
端根太に	6-Z N 65										
根太に	4-Z N 65										
JH- 208・210	 <p>使用接合具</p> <table border="1"> <tr> <td>釘打場所</td> <td>釘</td> </tr> <tr> <td>端根太</td> <td>8-Z N 65</td> </tr> <tr> <td>根太</td> <td>6-Z N 40</td> </tr> </table>	釘打場所	釘	端根太	8-Z N 65	根太	6-Z N 40				
釘打場所	釘										
端根太	8-Z N 65										
根太	6-Z N 40										
JH-212	 <p>使用接合具</p> <table border="1"> <tr> <td>釘打場所</td> <td>釘</td> </tr> <tr> <td>端根太</td> <td>10-Z N 65</td> </tr> <tr> <td>根太</td> <td>6-Z N 40</td> </tr> </table>	釘打場所	釘	端根太	10-Z N 65	根太	6-Z N 40				
釘打場所	釘										
端根太	10-Z N 65										
根太	6-Z N 40										
あおり止め金物	TS	 <p>用途:たるきかトラスの頭つなぎ、上枠の緊結</p> <p>使用接合具</p> <table border="1"> <tr> <td>釘打場所</td> <td>釘</td> </tr> <tr> <td>たるき</td> <td>4-Z N 40</td> </tr> <tr> <td>頭つなぎ</td> <td>2-Z N 40</td> </tr> <tr> <td>上枠</td> <td>2-Z N 40</td> </tr> </table>	釘打場所	釘	たるき	4-Z N 40	頭つなぎ	2-Z N 40	上枠	2-Z N 40	 
	釘打場所	釘									
	たるき	4-Z N 40									
頭つなぎ	2-Z N 40										
上枠	2-Z N 40										
TW-23	 <p>用途:たるきかトラスの頭つなぎ。上枠・たて枠の緊結</p> <p>使用接合具</p> <table border="1"> <tr> <td>釘打場所</td> <td>4 釘</td> </tr> <tr> <td>たるき</td> <td>4-Z N 40</td> </tr> <tr> <td>頭つなぎ</td> <td>1-Z N 40</td> </tr> <tr> <td>上枠</td> <td>1-Z N 40</td> </tr> <tr> <td>たて枠</td> <td>4-Z N 40</td> </tr> </table>	釘打場所	4 釘	たるき	4-Z N 40	頭つなぎ	1-Z N 40	上枠	1-Z N 40	たて枠	4-Z N 40
釘打場所	4 釘										
たるき	4-Z N 40										
頭つなぎ	1-Z N 40										
上枠	1-Z N 40										
たて枠	4-Z N 40										
TW-30	 <p>用途:たるきかトラスの頭つなぎ。上枠・たて枠の緊結</p> <p>使用接合具</p> <table border="1"> <tr> <td>釘打場所</td> <td>釘</td> </tr> <tr> <td>たるき</td> <td>4-Z N 40</td> </tr> <tr> <td>頭つなぎ</td> <td>1-Z N 40</td> </tr> <tr> <td>上枠</td> <td>1-Z N 40</td> </tr> <tr> <td>たて枠</td> <td>4-Z N 40</td> </tr> </table>	釘打場所	釘	たるき	4-Z N 40	頭つなぎ	1-Z N 40	上枠	1-Z N 40	たて枠	4-Z N 40
釘打場所	釘										
たるき	4-Z N 40										
頭つなぎ	1-Z N 40										
上枠	1-Z N 40										
たて枠	4-Z N 40										